

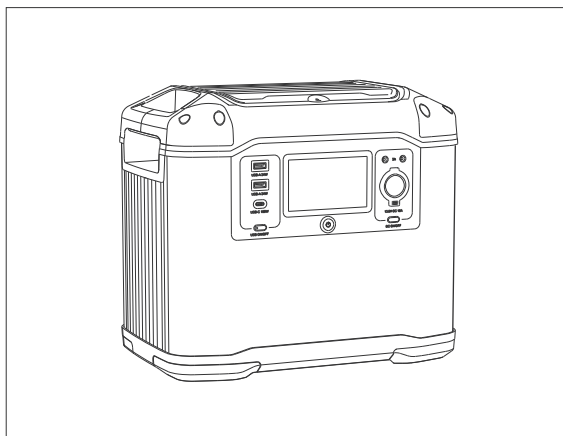

## ポータブル電源

EL シリーズ    EL 770i  
                         EL 960i  
                         EL1630i

## 取扱説明書



ご使用前に、必ず取扱説明書、本体ラベルをお読みになり、安全に注意してお使いください。

## はじめに

このたびは、ポータブル電源 EL シリーズをお買い上げいただき、誠にありがとうございます。

本書には、本製品の正しい取り扱い方法について説明してあります。

万一、取り扱いを誤ると重大な事故や故障の原因となります。

本製品に対する安全なご使用と、性能を十分に発揮されるために、ご使用前には必ず本書をよくお読みいただき、ご使用時には携帯していただきますようお願い申し上げます。

本書では安全上の注意事項を、危害や損害の大きさと切迫の程度を明示するために、取り扱いを誤った場合に生じることが想定される内容を次のシンボルマークで区分・表示してあります。

### ▲危険

指示に従わないと死亡または重大な障害に至るもの

### ▲警告

指示に従わないと死亡または重大な障害に至る可能性があるもの

### ▲注意

指示に従わないと傷害を負う可能性、物的損害が発生する可能性があるもの

### 要点

正しい操作方法や点検上のポイントを示し、取り扱いを誤ると、本製品やその他のものが損傷する可能性がある場合。

- 仕様変更などにより、本取扱説明書のイラストや内容が一部ご購入いただいた本製品と異なる場合があります。
- 保証書 23 頁はよくお読みいただき、お買い上げ日、販売店名などの記入を確かめて本書とともに大切に保管してください。
- ご購入いただいた本製品の転売や譲渡等をされる場合は必ず本書を添付してください。

# 目次

安全にお使いいただくために	P1
製品仕様	P4
重要ラベル	P5
梱包内容	P6
各部の名称	P7
各部の取り扱い	P8
始業点検	P13
充電方法	P14
出力方法	P17
出力の目安	P19
お手入れ・保管方法	P20
故障かなと思ったら	P21
本製品の廃棄について	P22
保証書	P23

## 安全にお使いいただくために－1

- ご使用の前に必ずこの取扱説明書、および本製品に貼付されているラベル全てをよく読み、正しくご使用ください。本製品の知識、安全の情報、及び注意事項を全てご確認の上、ご使用ください。

### ▲警告

#### ▲感電のおそれあり

- 通電部分に手をふれないでください。
- コンセントや端子に指などの体の一部、ピンや針金などの金属物を差し込まないでください。
- 雨や雪の中及び浴室等の湿気の多い場所では使用しないでください。
- 本製品は防水仕様ではありません。本製品をぬらしたり、ぬれた手でさわったりしないでください。
- 専用の充電ケーブル以外で充電しないでください。
- 分解・改造したり、部品を取り外したまま使用しないでください。

#### ▲▲▲感電、火災のおそれあり

- 本製品の出力コンセントを電力会社の電気配線に絶対に接続しないでください。
- 直射日光のあたる場所や夏の閉じた車内、ストーブの近くなど高温環境下での使用、長時間放置・保管はしないでください。
- 火中、焼却炉への投入や電子レンジ、オーブン等での加熱は、爆発事故につながりますので、絶対にしないでください。

#### ▲死傷のおそれあり

- 生命維持装置などの医療機器には対応していません。絶対に接続使用しないでください。

#### ▲▲火災、大怪我のおそれあり

- 万一、蓄電池の液漏れが発生した場合は直ちに火気から遠ざけ、直接触らないでください。

液が目や口に入った場合は、こすらず、すぐにきれいな大量の水で洗った後、直ちに医師の診察を受けてください。また、液が身体や衣服に付着した場合は、すぐにきれいな水で洗い流してください。

## 安全にお使いいただくために－2

### ▲警告

#### ▲火災、事故のおそれあり

- 本製品を布や毛布等をかぶせた状態で使用しないでください。
- ご使用の際は周囲に20cm以上の隙間をあけてください。
- 本製品に強い衝撃、振動をあたえないでください。
- 輸送時には本製品から全てのプラグ、ケーブル、コネクタ類を外し、電源をOFFにしてから、落下、転倒しないようしっかり梱包、固定してください。
- 本製品の定格を常時超えるような使い方はしないでください。
- 充電は0℃～45℃、出力は-20℃～55℃の範囲でおこなってください。
- 湿気やほこりの多い場所での使用及び保管はしないでください。
- 本製品の上に乗ったり物を載せないでください。
- 付属の充電ケーブルを含む当社のアクセサリ以外は、使用しないでください。
- 損傷、または損傷のおそれのあるケーブル、コード、プラグ、改造された電気機器は本製品に接続しないでください。
- 本製品が損傷（変形・変色・正常に作動しない）した場合、使用しないでください。
- 本製品を水没させないでください。水没した場合、使用しないでください。

#### ▲感電、事故のおそれあり

- 小さなお子様だけの使用は避け、お子様の近くで使用する場合も十分安全に配慮して使用してください。
- また、お子様の手の届く範囲内での保管はしないでください。

## 安全にお使いいただくためにー3

### ▲注意

#### ▲▲火災、けが、故障のおそれあり

- 運搬は本製品のハンドルをしっかりと持っておこなってください。
- 逆さまや横置きにしたり傾斜させて使用・保管しないでください。
- 不安定な場所や高いところには置かないでください。

#### ▲▲火災、事故のおそれあり

- 旅客機内への持込み（機内持ち込み及び預け荷物）は出来ません。

#### ▲▲火災、故障のおそれあり

- 精密機器等、電源に精密かつ高い安定性を要求される機器には使用はしないでください。
- 海外での使用及び海外仕様製品の使用はしないでください。本製品は日本国外への対応はしておりません。接続可能な電気機器は定格電圧がAC100V（日本国内仕様）のみです。

#### ▲環境汚染、事故のおそれあり

- お客様ご自身での分解、廃棄はしないでください。  
※廃棄方法は22頁「本製品の廃棄について」を参照してください。

### 要点

- 使用前に行う始業点検は毎回実施してください。
- 使用中に異音、異臭などの異常を感じたら、直ちに使用を停止してお買い求めいただいた販売店もしくは巻末記載の当社お問合せ窓口へ連絡ください。
- 本製品に貼ってある警告ラベル類を汚したり、はがさないでください。

# 製品仕様

製品名		ポータブル電源			
形式		EL770i	EL960i	EL1630i	
入力	AC	電圧/周波数	V/Hz 100 / 50 または 60		
		電流/最大電力	A/W 6 / 600 9 / 900 15 / 1,500		
	DC	電圧 *1	V 11 ~ 65		
		電流 (最大)	A 8 15 15		
		アクセサリソケット充電	V/A/W 12 / 8 / 96 または 24 / 8 / 192		
出力	AC	電圧/周波数	V/Hz 100 / 50 または 60 (切替式)*7		
		電流/定格出力 *2	A/W 7 / 700 15 / 1,500 20 / 2,000		
		コンセント数	□ 3 *3		
	DC	USB-A ポート数/最大出力 □/W	2 / 24 2 / 24 4 / 24		
		USB-C ポート数/最大出力 □/W	1 / 100 1 / 100 2 / 120		
		アクセサリポート出力	V/A/W 13.6 / 10 / 136		
		DC5521 出力	V/A/W 13.6 / 3 / 40.8		
寸法 L × W × H	mm	330 × 210 × 250	330 × 210 × 285	330 × 210 × 335	
質量	kg	11	13	19	
保護機能		過電圧、過電流、過負荷、過熱、短絡、低温、低電圧			
容量	Wh	768	960	1,632	
充電時間 *4	0-80%	時間 1			
	0-100%	時間 1.6 1.6 2			
使用可能温度範囲 *5	充電時	℃ 0 ~ 45			
	出力時	℃ -20 *6 ~ 55			
仕様サイクル (残存容量: 80%)	回	3,000			

- \*1 使用条件により、電圧範囲値内でも保護が働く場合があります。
  - \*2 使用条件により、定格出力範囲値内でも保護が働く場合があります。
  - \*3 EL1630iは、20A用L形コンセントになります。
  - \*4 内蔵する蓄電池の状態(温度、充電容量、劣化等)により、充電時間が変化する場合があります。
  - \*5 本製品内部の温度センサ感度により、この範囲に多少の差異が生じる場合があります。
  - \*6 低温の場合、充電容量によって出力制限がかかる場合があります。
  - \*7 AC100V 充電すると電源OFFまで自動的に充電電力の周波数に設定されます。
- ・本製品の仕様、外観は改良の為予告なく変更する場合があります。





## 重要ラベル

本製品を安全に使用していただくために、本製品に貼付されているラベルを良く読み正しくご使用ください。

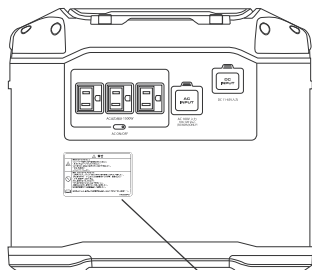
### 要点

ラベルは良く見えるように、常に手入れをおこない、汚れたりはがれたりした場合にはお買い求めいただいた販売店もしくは巻末記載の当社お問合せ窓口にお問合せの上、新品のラベルと交換してください。



 <b>警告</b>	
	<p>感電のおそれがあるので</p> <ul style="list-style-type: none"><li>・コンセントや端子に指や金属物を差し込まない。</li><li>・専用の充電ケーブル以外で充電しない。</li><li>・雨や雪の中、浴室など湿気の高い場所で使用しない。</li><li>・分解、改造禁止。</li><li>・ぬれた手でさわらない。</li></ul>
	<p>感電、火災のおそれがあるので</p> <ul style="list-style-type: none"><li>・本製品の出力コンセントを電力会社の電気配線には絶対に接続しない。</li><li>・夏の車内やストーブの近くなど高温環境下での使用・保管はしない。</li><li>・火中、焼却炉への投入禁止。</li></ul> <p>火災、事故のおそれがあるので</p> <ul style="list-style-type: none"><li>・布や毛布等をかぶせた状態で使用しない。</li><li>・周囲20cm以内に隙間がない状態で使用しない。</li></ul> <p>生命維持装置などの医療機器には使用しない。</p>
	<p>事故防止のため、使用前に取扱説明書を読み、安全に注意して正しく取扱うこと。</p>

KW56556AA



# 梱包内容



本体(ポータブル電源ELシリーズ)

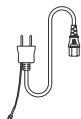

充電ケーブル(ACコンセント用)



充電ケーブル(自動車用)



取扱説明書&保証書

## 各部の名称

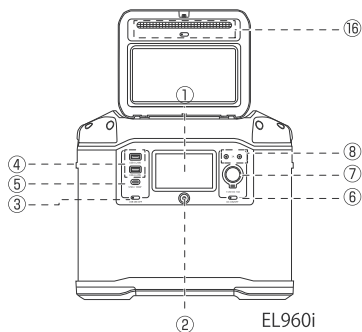

[充電ケーブル収納ケースオープン状態]

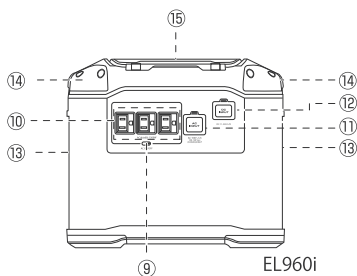

[充電ケーブル収納ケースクローズ状態]

- ①液晶ディスプレイ
- ②電源／選択ボタン
- ③USB出力ボタン
- ④USB type-Aポート
- ⑤急速充電100W  
USB type-Cポート
- ⑥DC出力ボタン
- ⑦アクセサリースOCKET
- ⑧DCジャック(5521)

- ⑨AC出力ボタン
- ⑩AC出力コンセント
- ⑪AC100V充電ポート
- ⑫ソーラーパネル／アクセサリースOCKET充電入力端子
- ⑬本体冷却ファン
- ⑭ハンドル
- ⑮充電ケーブル収納ケース
- ⑯LEDライト/ボタン

# 各部の取り扱い- 1

## ①液晶ディスプレイ

充電容量と使用時の状態を表示します。

→ ( 11頁:各部の取り扱い-4 <ディスプレイ表示>参照)

本体電源を ON すると、ディスプレイが常に表示されます。

ディスプレイの明るさを調整することができます。

→ ( 12頁:各部の取り扱い-5 ●設定画面 [明るさ] 参照)

未動作状態が約 1 分以上続くと、ディスプレイが自動的に暗くなります。

ただし、いずれかのボタンを押すことで、設定された明るさに戻ります。

## ②電源/選択ボタン

### [本体電源 ON / OFF]

ボタン中心を長押しすると、本体電源が ON になり、ディスプレイが表示されます。

本体電源が ON になっている状態でボタン中心を長押しすると、「ピー」音が鳴り、ディスプレイが消灯、本体電源が OFF になります。

また、本体電源は、タイマーにて自動で OFF することができます。

→ ( 12頁:各部の取り扱い-5 ●設定画面 [電源 OFF タイマー] 参照)

### [メニュー選択]

設定メニュー時にボタンの各方向を押すとメニュー選択ができます。ボタン中心を押すと決定です。

### 要 点

本体電源が OFF にならず、長押しのとときに「ピッピッピッピッ…」と鳴る場合は、ボタンの端を押しています。ボタンの中央を押してください。



電源/選択ボタン

⏻ 中心 : 電源ON/OFF、選択決定

⏮ ⏭ ⏪ ⏩ : メニュー選択

## ③ USB 出力ボタン

本体電源が ON になっている状態でボタンを押してください。

USB 出力が ON になると、ボタンのランプが点灯、各 USB ポート ( ④、⑤ ) から出力できるようになります。

## ④ USB typeA ポート

USB type-A ポートを介して、USB 充電可能な機器を充電することができます。

USB type-A ポートが使用可能な場合は、ディスプレイに USB type-A 出力

アイコン「」が表示されます。

## 各部の取り扱い- 2

### ⑤急速充電 100W USB type-C ポート

USB type-C ポートを介して、USB 充電可能な機器を充電することができます。USB type-C ポートが使用可能な場合は、ディスプレイに USB type-C 出力アイコン「」が表示されます。

### ⑥ DC 出力ボタン

本体電源が ON になっている状態でボタンを押してください。  
DC 出力が ON になると、ボタンのランプが点灯、各出力 (⑦、⑧) から出力できるようになります。

### ⑦アクセサリソケット

10A までの DC12V 仕様の車載電気機器を使用できます。  
アクセサリ出力が使用可能な場合は、ディスプレイに DC 出力アイコン「」が表示されます。  
なお、このソケットはシガーライターに対応しておりません、シガーライターは使用しないでください。

### ⑧DC ジャック (5521)

DC ジャック (5521) は、DC12V 仕様の電気製品に適用し、それぞれ、3A まで使用できます。  
DC 出力が使用可能な場合は、ディスプレイに DC 出力アイコン「」が表示されます。

### ⑨ AC 出力ボタン

本体電源が ON になっている状態でボタンを押してください。  
AC 出力が ON になると、ボタンのランプが点灯し、AC 出力コンセント (⑩) から、出力できるようになります。

### ⑩ AC 出力コンセント

AC100V 仕様の電気機器に使用できます。  
AC 出力が使用可能な場合は、ディスプレイに AC 出力アイコン「」が表示されます。

### ⑪ AC100V 充電入力端子

ご家庭の AC100V、または当社インバータ発電機の AC 出力コンセントで充電することができます。  
必ず付属の充電ケーブル (AC コンセント用) を接続してください。  
→ (14 頁: 充電方法 -1 参照)

## 各部の取り扱い- 3

### ⑫ソーラーパネル／アクセサリースOCKET充電入力端子

#### [ ソーラーパネルによる充電 ]

本体への充電は、各モデルの DC 入力の電圧、電流（4頁：製品仕様 参照）の範囲内になるようにソーラーパネルを接続してください。

※ソーラーパネルは付属していません。別途お客様にてご準備ください。

→（15 頁：充電方法 -2 参照）

#### [ アクセサリースOCKETによる充電 ]

自動車の DC12 / 24V アクセサリースOCKETで充電できます。

必ず付属の充電ケーブル（自動車用）を使用してください。

→（16 頁：充電方法 -3 参照）

### ⑬本体冷却ファン

本体内部の温度が高くなると、自動的に冷却ファンが作動して、本体内部を冷却しますので、ふさがない状態でご使用ください。

### ⑭ハンドル

本製品を運搬する場合、しっかりと持っておこなってください。

### ⑮充電ケーブル収納ケース

本製品に付属する充電ケーブルや取扱説明書を収納できるケースです。

充電完了後や、運搬時は、充電入力端子から、充電ケーブルを取り外し、本ケースに収納しておくとき必要な際に取り出しやすく便利です。

### ⑯ LED ライト／ボタン

LED ライトボタンを 1 回押すごとに点灯状態が切り替わります。

点灯（弱） ⇒ 点灯（強） ⇒ 点滅 ⇒ 消灯

## 各部の取り扱い- 4

### <ディスプレイ表示>

- メイン画面

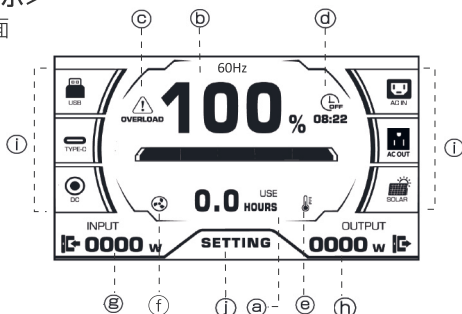

#### ⑨ 充電／放電可能時間

現在の電気消費状況に応じた充電／放電可能時間の目安を表示します。  
(HOURS : 時間 / MINS : 分)  
充電時は " RECHARGING "、使用時は " USE " と表示されます。

#### ⑩ 電池残量表示

現在の電池残量の目安を、バーゲージとパーセントで表示します。  
充電時は、バーゲージが点滅します。

#### ⑪ 過負荷警告

過負荷状態になると、過負荷アイコンが表示され、出力を停止します。  
→ (21 頁 : 故障かなと思ったら ● 電力が取り出せない 対処参照)

#### ⑫ 電源 OFF タイマー

電源が OFF になるまでの時間を表示します。  
(タイマーを設定していないときは表示されません)  
→ (12 頁 : 各部の取り扱い -5 ● 設定画面 [電源 OFF タイマー] 参照)

#### ⑬ 温度警告

過熱状態になるとアイコンが点滅表示され、出力を停止します。  
→ (21 頁 : 故障かなと思ったら ● 電力が取り出せない 対処参照)

#### ⑭ ファン

冷却ファンが作動すると表示されます。本体の温度により自動で作動します。

#### ⑮ 充電電力

充電中の入力電力 (W) を表示します。

#### ⑯ 使用電力

使用中の出力電力 (W) を表示します。

#### ⑰ ポート使用可能表示

使用可能なポートを表示します。



: AC100V 出力

## 各部の取り扱い- 5



: USB type-A 出力



: USB type-C 出力



: アクセサリーソケット / DC ジャック出力



: AC100V 充電



: DC 充電 (ソーラーパネル / アクセサリーソケット充電)

### ① 設定

選択ボタンを使用して、各種設定を行います。

#### ● 設定画面

設定	
言語	>
AC出力周波数	>
明るさ	>
充電速度	>
電源OFFタイマー	>
本体情報	>

#### [言語]

設定内の言語を選択できます。

中国語  English  日本語

#### [AC 出力周波数]

AC100V 出力時の周波数を切替できます。

50HZ  60HZ

#### [明るさ]

ディスプレイの明るさを 11 段階から設定できます。

#### [充電速度]

0 から 100%までの充電時間を選択できます。

2 時間 (急速)  5 時間

#### [電源 OFF タイマー]

電源を自動で OFF にする時間設定が可能です。

強制 出力時でも強制的に電源を OFF にします。

自動 出力しない状態が続いた場合に電源を OFF にします。

設定可能時間：1 分～24 時間 00 分

#### [本体情報]

各ファームウェアのバージョン情報が確認できます。



メイン画面にもどります。

## 始業点検

### ●外観の確認

本体の全体を見回して、以下のことがないことを確認してください。

異常がある場合は直ちに使用を止め、お問い合わせいただいた販売店もしくは当社お問合せ窓口にて点検・修理を依頼してください。

- ・本体の大きな変形、へこみ、割れ
- ・水ぬれ、本体からの液体の漏れ出し
- ・発熱
- ・液晶ディスプレイ、スイッチ、ランプ類の損傷
- ・充電コードの断線、被覆のダメージ（こすれ、はがれ、切れ）

### ●本製品周辺の点検

安全に使用していただくため、以下のとおり周辺の状況を点検してください。

- ・周囲に火の気や高熱を発生するもの、および可燃物がありませんか
- ・使用場所の温度は下記使用温度範囲ですか

出力時： $-20^{\circ}\text{C}\sim 55^{\circ}\text{C}$

充電時： $0^{\circ}\text{C}\sim 45^{\circ}\text{C}$

使用温度範囲外の場合は、出力や充電ができず、保護機能がはたらくことがあります。

- ・本体の周囲に20cm以上の隙間がありますか

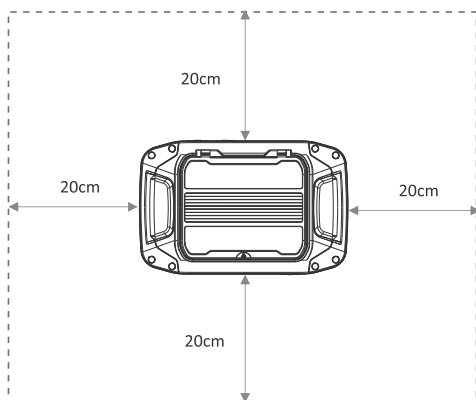

- ・本製品が浸水したり、水がかかるおそれがありますか
- ・本製品の設置場所は水平で、落下・転落・衝突のおそれはありませんか



## 充電方法- 1

### ⚠ 警告

#### ⚠ 故障のおそれあり

- 必ず付属の充電ケーブルで充電し、充電終了後は速やかに充電ケーブルを外してください。
  - 充電する際は、周囲の温度が 0℃～45℃の範囲でおこなってください。  
なお、最も最適な環境温度（22～28℃）で充電することで、蓄電池の寿命を延ばすことができます。
- また、本製品を使用温度範囲外で充電すると充電ができない状態になることがあります。

#### ⚠ 火災、事故のおそれあり

- 充電する際は、周囲に可燃物が無い場所においてください。

### 【AC100Vによる充電】

1. 付属の充電ケーブル（ACコンセント用）を本体背面のAC100V充電入力端子に接続します。
2. 充電がはじまると、液晶ディスプレイに現在の充電電力と充電残時間が表示されます。
3. 充電が完了したら充電ケーブルを外してください。

ご家庭のAC100Vまたは、当社インバータ発電機のAC出力コンセント

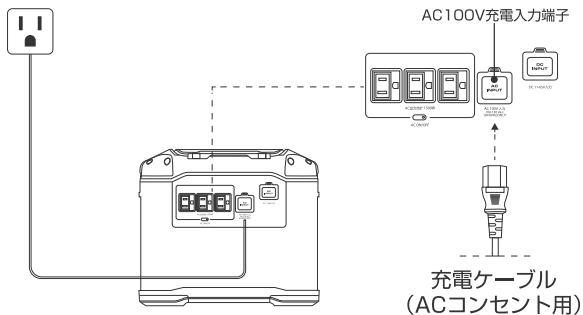

## 充電方法- 2

### 【ソーラーパネルによる充電】

- 1.ソーラーパネルのケーブルを本体背面のソーラーパネル / アクセサリーソケットの充電端子に接続します。

#### 要点

- DC11 ~ 65V の入力に対応しています。
- ソケットは、アンダーソンタイプに対応しています。
- DC65V を超えると過電圧保護が働きますが、電圧が高すぎる場合は、本製品の破損に繋がるおそれがありますので、ソーラーパネルの製品使用をよく確認して接続してください。

- 2.充電がはじまると、液晶ディスプレイに現在の充電電力と充電残時間が表示されます。

#### 要点

ソーラーパネルによる充電を行う場合、使用環境により充電量が大きく変動します。ソーラーパネルの取扱説明書をよく読みご使用ください。

- 3.充電が完了したら充電ケーブルを外してください。

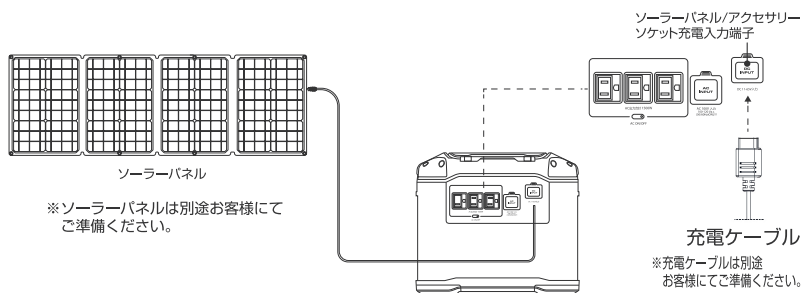

## 充電方法- 3

### 【自動車用のアクセサリソケット (DC12/24V) による充電】

1. 付属の充電ケーブル (自動車用) を本体側面のソーラーパネル/アクセサリソケット充電入力端子に接続します。
2. 充電ケーブルの電源プラグを車側のアクセサリソケット (DC12/24V) に接続します。

### 要点

- 本製品を充電する場合は、必ず電源を供給する車のエンジンをかけてから接続してください。  
エンジンをかけずに接続した場合は車のバッテリーが上がリ、車が始動できないおそれがあります。
- 本製品の充電時の定格電流は 8.0A です。車側のアクセサリソケットの容量を確認し、容量範囲内であることを確認した上で、直接接続してください。(車側のアクセサリソケットに増設分配器等がある場合は、必ず取り外してください。)

3. 充電がはじまると、液晶ディスプレイに現在の充電電力と充電残時間が表示されます
4. 充電が完了したら充電ケーブルを外してください。

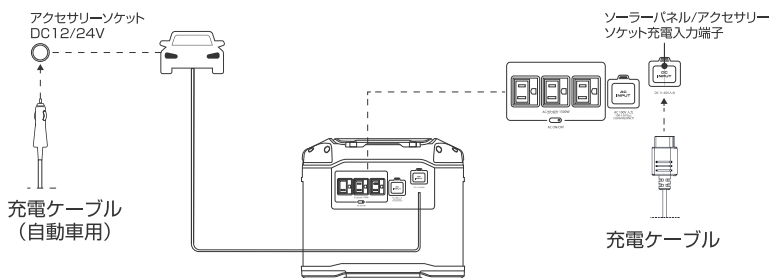



## 出力方法- 1

### 警告

#### ⚠️ 火災、故障のおそれあり

- AC出力コンセントにAC100Vを入力しないでください。

#### [USBポートの出力方法]

- 1.電源ボタンを押してください。
- 2.USB出力ボタンを押して、USB出力ボタンのランプが点灯し、ディスプレイのポート使用可能表示に「」、「」が表示されていることを確認してください。
- 3.USBポートにUSB機器を接続してください。

#### [AC出力コンセントの出力方法]

- 1.電源ボタンを押してください。
- 2.お使いになる電気機器の周波数に合わせて、周波数を切り替えてください。

### 要点

工場出荷時は 60Hz に設定されています。切替方法は、12頁：各部の取り扱い-5 ●設定画面 [AC 出力周波数] を参照してください。

- 3.AC出力ボタンを押して、AC出力ボタンのランプが点灯し、ディスプレイのポート使用可能表示「」が表示されていることを確認してください。
- 4.お使いになる電気機器の電源プラグを本製品のAC出力コンセントに接続します。
- 5.お使いになる電気機器のスイッチをONにしてください。

#### [アクセサリソケット、DCジャックの出力方法]

- 1.電源ボタンを押してください。
- 2.DC出力ボタンを押して、DC出力ボタンのランプが点灯し、ディスプレイのポート使用可能表示「」が表示されていることを確認してください。
- 3.お使いになる電気機器の電源プラグをアクセサリソケットまたは、DCジャックに接続します。

※アクセサリソケットはシガーライターに対応しておりません。  
シガーライターは使用しないでください。

## 出力方法- 2

### ⚠ 警告

#### ⚠ けがのおそれあり

- 電気機器のスイッチをONにしたあとに電気機器の電源プラグを接続しないでください。電気機器が急に動き出してけがをすることがあります。

#### ⚠ ⚠ 火災、故障のおそれあり

- 精度を要求される電気機器は使用しないでください。電気機器および本体の故障および動作不良を招くことがあります。

### ⚠ 注意

#### ⚠ ⚠ 火災、故障のおそれあり

- 精度を要求される電気機器は使用しないでください。電気機器および本体の故障および動作不良を招くことがあります。

### 自動電源切替機能について

充電ケーブル（AC コンセント用）を家庭用 AC コンセントに接続した状態で本体の AC コンセントから、電気機器に給電している場合は、電気機器は、家庭用 AC コンセントの電力を使用しています。（本体の蓄電池からの給電は行っていません）

家庭用 AC コンセント側の給電が停止した場合は、自動で本体の蓄電池からの給電に切り替わります。

※本システムは UPS 機能を提供するものではありません。

また接続先の無停電状態を保証するものではありません。

## 出力の目安

### ●主な機器の使用時間の目安

使用電気機器	参考消費電力	使用可能時間		
		EL770i	EL960i	EL1630i
スピーカー 	50W	約 13 時間	約 16 時間	約 27 時間
電気ポット 	500W	約 1 時間	約 1.5 時間	約 2.5 時間
電気毛布 	60W	約 11 時間	約 13 時間	約 23 時間
プロジェクター 	200W	約 3 時間	約 4 時間	約 6.5 時間
IH ヒーター 	1100W	—	約 0.8 時間	約 1 時間
家庭用冷蔵庫 	250W	約 1.5 時間	約 2 時間	約 4 時間
電子レンジ 	500W	約 1 時間	約 1.5 時間	約 2.5 時間
扇風機 	30W	約 22 時間	約 27 時間	約 46 時間
テレビ 	150W	約 4 時間	約 5 時間	約 9 時間
ノート PC 	40W	約 16 時間	約 20 時間	約 35 時間

- ・電動工具や汎用モータなど消費電力が使用可能範囲内であっても起動電流が大きい場合や機器の状態により使用できないことがあります。
- ・実際の使用可能時間はご利用環境によって大きく変化します。一般的な目安として参考にして下さい。

### 警告

#### 死傷のおそれあり

- ・生命維持装置などの生命に関わる医療機器には絶対に使用しないでください。

## お手入れ・保管方法

### ●お手入れ

製品本体に付いた汚れや埃は、思わぬ故障や変色などを招く場合があります。

- ・溶剤やクリーナーの使用は避け、きれいな乾いた布で本体を拭いてください。
- ・ガンコな汚れは中性洗剤を水で薄め、固く絞った布で拭いてください。
- ・水分や湿気が残った状態で使用しないでください。

### ●保管の仕方

- ・本体の充電容量を表示パネル上で50～70%程度にし、本体電源をOFFにしてください。
- ・高温、低温、多湿を避け、直射日光の当たらない風通しの良い場所に保管してください。
- ・横向きや逆さにしての使用、保管はしないでください。
- ・約3か月に1回電源をONにして上記の充電容量 50～70%程度を確認、維持してください。  
(充電容量を0%の状態では放置すると、蓄電池に劣化、あるいは故障が生じるおそれがあります)
- ・周囲に落下・転落・衝突のおそれがあるものを置かないでください。
- ・子供の手の届く場所には保管しないでください

### ⚠ 警告

#### ⚠ 火災のおそれあり

- ・極端な高温/低温、多湿、直射日光が長時間当たる場所での使用、保管はしないでください。
- ・保管を行う場所は火気厳禁です。火気または高温になるものがある場所では、絶対に保管しないでください。

#### ⚠ 感電のおそれあり

- ・本製品は防水仕様ではありません。直接水洗いをしないでください。
- ・保管場所が浸水、水没した場合は水に近づかず、お買い求めいただいた販売店もしくは巻末記載の当社お問合せ窓口へ連絡ください。

#### ⚠ 火災、けが、故障のおそれあり

- ・保管場所で異臭、液漏れ、発熱、変形等の異常が生じた場合には直ちにその場を離れ、お買い求めいただいた販売店もしくは巻末記載の当社お問合せ窓口へ連絡ください。



## 故障かなと思ったら

下記内容に従って点検頂き、なお異常がある場合は使用を中止して、できるだけそのままの状態でお買い求めいただいた販売店もしくは巻末記載の当社お問合せ窓口にお問合せください。

### ●充電できない

原因	対処
充電コードが接続されていない。 付属以外の充電コードを接続している。	付属の充電コードを接続する。
充電コードの差込が不十分	付属の充電コードのコネクタを確実に、充電入力端子に差し込んでください。
自動車のアクセサリソケットのヒューズが切れている。	アクセサリソケットのヒューズ容量と確認した上で、ヒューズを交換してください。

### ●電力が取り出せない

原因	対処
電源ボタンを押していない。	電源ボタンを押す。 液晶ディスプレイが表示されていることを確認してください。
各出力ボタンを押していない。	使用する出力の出力ボタンを押す。 出力ボタンのランプが点灯していることを確認してください。
電気機器のプラグの差込が不十分	電気機器のプラグ / コネクタを確実に出力コンセントやソケットに差し込んでください。
警告アイコンが点灯 / 点滅している。	 電気機器を一旦外し、アイコンが消える（温度が下がる）までお待ちください。 [点滅]  電気機器が使用範囲内であることを確認してください。 <b>OVERLOAD</b> [点灯] 電気機器を一旦外し、本体電源を入れなおしてください。※

※本体電源を入れ直す場合は、電源ボタンを長押しし、液晶ディスプレイが消灯（本体電源 OFF）していることを確認後、再び電源ボタンを押し、本体電源 ON にしてください。



## 本製品の廃棄について

ご不要になった本製品はご自分で分解や廃棄をおこなわず、販売店もしくは巻末記載の当社お問合せ窓口までお問合せください。

### ●本製品の寿命（蓄電池の劣化）につきまして

本製品に内蔵されているリチウムイオン二次電池の寿命は、他の種類の蓄電池（鉛電池など）に比べて長い特徴がありますが、使用状況（機器の電気容量、頻度）、使用回数などにより、早期劣化することがあります。

#### 警告

##### 火災、爆発のおそれあり

- 火中や焼却炉に投入しないでください。  
その他分解など不適切な手段で扱うと、重い火傷や怪我を引き起こすおそれがあります。

#### 注意

##### 環境汚染のおそれあり

- 林野や水中への廃棄をしないでください。  
内蔵されている蓄電池は有機化合物を含む電解液を使用しており、環境汚染を引き起こすおそれがあります。

# 保証書

この度は当社製品をお買い上げ頂き誠にありがとうございました。

万一故障が発生したときは、この保証書が定める条件にしたがってつぎのとおり無償で修理いたします。

## ■保証の内容

付属の取扱説明書及び製品本体に貼付のラベルに記載の注意事項に従った使用状態において製品が故障した場合、当社は、この保証書が定める条件にしたがって、工賃・部品代を当社負担の上、製品を修理いたします(以下、この修理を「保証修理」といいます)。その際、部品交換のために取り外した部品は、返却いたしかねます。なお、この保証書において故障とは、取扱説明書に示す製品仕様を著しく逸脱していると認められる状態をいいます。また、当社の責任は保証修理に限定されるものとし、保証修理を受けるために要した通信費、交通費、搬送費、及び製品を使用できなかったことによる損失の補償は一切いたしかねます。

## ■保証期間

保証書登録票記載のご購入年月日から3年間といたします。

## ■保証修理の対象とならない場合

製品が次のいずれかに該当する場合には、保証修理の対象外とし、修理は有償となります。

- ・ 取扱説明書に定めるとおりの保管及びお手入れ(定期的な充電を含む)を実施しなかったとき
- ・ 分解、改造がおこなわれたとき
- ・ 当社指定工場以外で修理がおこなわれたとき
- ・ 取扱説明書及び製品本体に貼付のラベルに示す使用条件以外の環境下で使用されたとき
- ・ 取扱説明書及び製品本体に貼付のラベルに示す用法が守られなかったとき
- ・ 地震、台風、水害、落雷等の天災、および火災、塩害、異常電圧等の事故による被害を受けたとき
- ・ 故意または重過失により故障したとき
- ・ 保証期間内に発生することが通常予想される経年変化

## ■保証の効力

この保証書は日本国内においてのみ有効です。また製品を日本国外に持ち出された場合には、その時点でこの保証書は無効となります。また、「保証書登録票」に販売店印、またはご購入年月日がわかる購入証明書(レシート、納品書等)がないものは無効です。

## ■保証修理のお申し込み

購入された販売店もしくは巻末記載の当社お問合せ窓口へ直接保証修理をお申し込みください。その際、この保証書を保証期間内にご呈示いただくことが必要となります。

株式会社 **Willbe**

# 保証書登録票

お客様様	おなまえ (ふりがな) <span style="float: right;">(印)</span>	
	おとこ 〇	TEL
機種	機体No.	
ご購入年月日 . .	保証期限 左記ご購入年月日より3ヵ年	
販売店	住所	
	店名 TEL	(印)

(注) 保証書は再発行いたしかねますので、購入証明書(レシート、納品書等)と一緒に大切に保管してください。

## 「保証書」にご記入頂いた個人情報の取り扱いについて

当社製品に添付されている「保証書」にご記入頂いた「個人情報」について以下に従って取り扱います。

### 1. 利用目的

当社にご記入頂いた「個人情報」を次の目的に使用させていただきます。

- (1)「保証書」記載条件に基づく対象製品の保証修理等の保守サービス
- (2)対象商品に関連したユーザーサポートの提供

### 2. 利用・提供

当社は次の場合を除き、お客様のご了承も無く「個人情報」を第三者に開示することはありません。

- (1)上記利用目的のために当社が業務を委託する事業者に対する開示が必要な場合
- (2)司法機関または行政機関から法的義務を伴う要請を受けた場合
- (3)法令に基づく場合

# MEMO

# MEMO

# MEMO

各種ご相談、お問合せは、下記のお問合せ窓口まで  
お問合せください。

【お問合せ窓口】

**0567-69-7886**

受付時間帯 9:00 ~ 12:00、13:00 ~ 17:00  
(土日祝日除く・月～金の当社営業日のみ)

株式会社 **Willbe**

〒496-0023 愛知県津島市鹿伏兎町下子守23番地

TEL : 0567-69-7802 FAX : 0567-69-7814

URL : <https://willbe-corp.com/>